



Sparen Sie mehr
Energiekosten



Verdoppeln Sie den
Lärmschutz



Vertrauen Sie dem
Splitterschutz



Genießen Sie den
UV-Schutz



Das PaX-Wohlfühlfenster 2018

Aktionsverglasung ab

10,-

Euro Aufpreis pro
Fensterflügel oder
Festelement*

PaX

FENSTER UND TÜREN

INHALT

**Aktions-
verglasung**



Lärmschutz 4

Wärmeschutz 6



Splitterschutz 8

UV-Schutz 10



Einbruchschutz 14

Farben und Lasuren 16



Sicht- und Sonnenschutz 18

Energie gewinnen 20

**Ergänzen
Sie!**

Technische Daten 22



Aktionsverglasung ab
10,- Euro Aufpreis pro
 Fensterflügel oder
 Festelement*

Das PaX-Wohlfühlfenster 2018

Das Wohlbefinden im Haus hängt von einer Vielzahl von Faktoren ab. Mit dem neuen Wohlfühlfenster von PaX erhalten Sie durch die Ausstattung mit einer auf der Raumseite angeordneten Verbundsicherheits-scheibe in der Dreifach-Verglasung gleich vier Vorteile, mit denen Sie sich sofort wohlfühlen:

- wirksamer Schallschutz
- optimale Energieeffizienz
- Splitterschutz auf der Raumseite
- UV-Schutz



Lärm halbieren!



Es ist ein Denkfehler zu glauben, dass Schallschutz nur an stark befahrenen Straßen oder in der Nähe von Flughäfen oder Bahnstrecken wichtig ist. Der Schlaf der Menschen ist heute viel leichter und anfälliger für Ruhestörungen als je zuvor. Oft reicht eine einzige Störung, um die Nacht zu ruinieren oder die Konzentration zu stören.

Alte Fenster haben oft noch ein bewertetes Dämmmaß von 25 dB oder weniger. Unsere Wohlfühlfenster mit Aktionsverglasung erreichen mindestens 37 dB und damit Schallschutzklasse 3. Diese Verbesserung um ca. 10 dB nehmen Sie als Halbierung der Lärmbelastung wahr.











PaX bietet Ihnen, je nach Lärmbelastung, individuelle Schallschutzfenster bis zur Schallschutzklasse 5.



Aktionsausstattung

Durchgehend Schallschutz-
klasse 3 in allen Profilsystemen

PaX-Wohlfühlfenster in Kunststoff, Kunststoff-Aluminium, Holz und Holz-Aluminium mit Aktionsverglasung

Lärmpegel- bereich	0	I	II	III	IV
	50 dB	51-55 dB	56-60 dB	61-65 dB	66-70 dB
Verkehrsdichte	 Wohnstraße, 10-50 Kfz/h	 Wohnstraße, 10-50 Kfz/h	 Wohnstraße, 50-200 Kfz/h	 Hauptverkehrsstr., 1.000-3.000 Kfz/h	 Hauptverkehrsstr., 1.000-3.000 Kfz/h
Entfernung des Hauses zur Straße	 > 35 m	 25-35 m	 25-35 m	 100-300 m	 36-100 m
Schallschutz- klasse	1	2	3	4	5
Bewertetes Dämmmaß	25-29 dB	30-34 dB	35-39 dB	40-44 dB	45-49 dB

Passende Schallschutzverglasung für typische Lärmpegel durch Straßenlärm

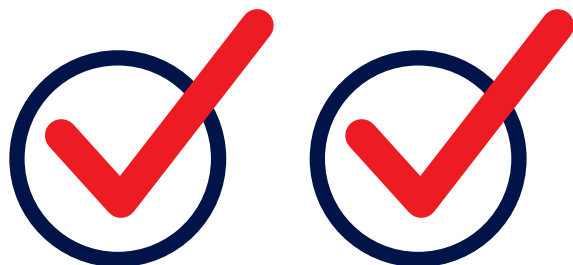

Energiekosten sparen



Besten Wärmeschutz beim Fenster entsteht durch ein dafür optimiertes Profilsystem, zuverlässige Dichtungen und eine moderne 3-fach-Wärmeschutzverglasung. Beim PaX-Wohlfühlfenster kommt noch ein optimierter g-Wert dazu, der Ihnen zusätzliche Energiegewinne durch die natürliche Sonnenstrahlung ins Haus bringt.

Mehr Bautiefe und drei statt zwei Gläser erhöhen den Wärmeschutz. Zwingend erforderlich ist auch der fachgerechte winddichte Einbau, damit die Wärme nicht durch offene Fugen und Ritzen entweichen kann. Unsere Aktionsfenster erreichen U_g -Werte bis $0,6 \text{ W}/(\text{m}^2\text{K})$.

Technische Daten	Aktionsverglasung
Gesamtenergiedurchlassgrad (g-Wert)	54%
Lichttransmission (T_L -Wert)	73%
Wärmedurchgangskoeffizient (U_g -Wert)	$0,6 \text{ W}/(\text{m}^2\text{K})$ bzw. $0,7 \text{ W}/(\text{m}^2\text{K})$ je nach Profilsystem

Die weiteren technischen Daten finden Sie auf Seite 22



Aktionsausstattung

Wärmeschutzverglasung mit
 $U_g = 0,6$ oder $0,7 \text{ W}/(\text{m}^2\text{K})$
 je nach Profilsystem

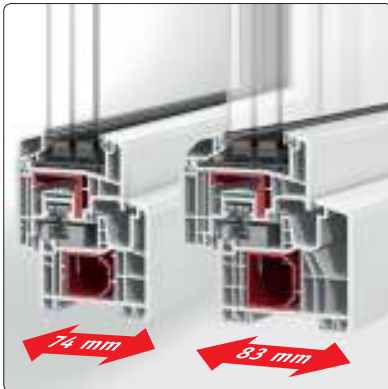

Vergleich Bautiefe PaXabsolut 74/83mm

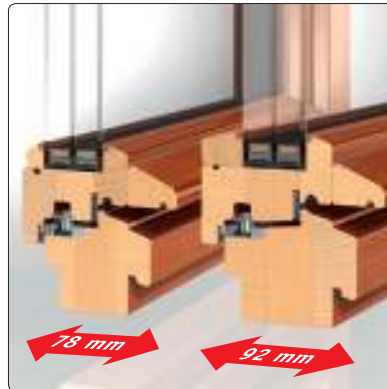

Vergleich Bautiefe PaXcontur 78/92 mm



Aktionsverglasung



Verletzungen vermeiden



Das PaX-Wohlfühlfenster mit Aktionsverglasung enthält ein 6 mm starkes Verbundsicherheitsglas (VSG) auf der Raumseite. Die VSG-Scheibe besteht aus zwei 3 mm starken Gläsern und einer dazwischen verklebten Folie. Dadurch bleiben Glassplitter selbst bei zerstörter Scheibe weitgehend an der Folie kleben. Das Verletzungsrisiko nimmt deutlich ab.

So schützen Sie zum Beispiel spielende Kinder.



Aktionsausstattung

6 mm Verbundsicherheitsglas
(VSG) auf der Raumseite

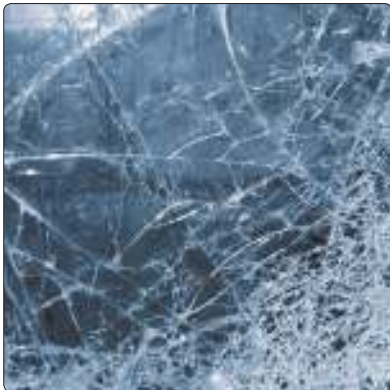

Beim Verbundsicherheitsglas haften Splitter weitgehend auf der innen liegenden Schutzfolie



Aktionsverglasung

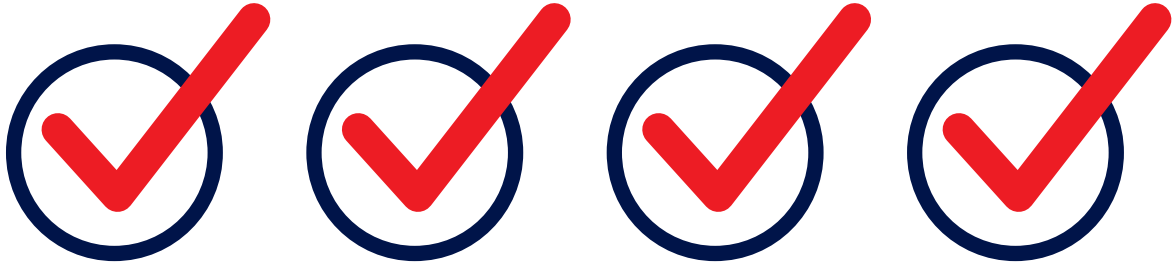

UV-Belastung abschalten!



Die Zwischenfolie der VSG-Scheibe wirkt wie ein UV-Filter. 98% der schädlichen UV-Strahlen werden abgefangen. Das schützt Ihre Möbel, Gardinen oder Ihren Boden davor, schnell auszubleichen.



Aktionsausstattung

Zwischenfolie im Glas absorbiert
98 % der UV-Strahlung



Schützen Sie wertvolle Böden vor UV-Strahlen



Bewahren Sie Gardinen, Vorhänge und
Dekorstoffe vor dem schnellen Ausbleichen
durch UV-Strahlen



Die Folie in der VSG-Verglasung wirkt wie ein
starker UV-Filter

Ergänzen Sie!

Fenster von PaX passen sich sehr individuell an Ihre Wünsche an. Ergänzen Sie Ihre neuen PaX-Wohlfühlfenster mit PaXsecura-Einbruchschutz, Sicht- und Sonnenschutz sowie mit schönen Farben oder Lasuren. Oder verwenden Sie alternativ die PaXsolarWhite-Verglasung, wenn Sie in Ihren Räumen noch mehr Energie und Tageslicht gewinnen möchten.



Sicherer Leben mit
PaXsecura



Mehr Vielfalt bei
Farbe und Holz



Mehr Komfort mit Sicht- und
Sonnenschutz



Energie gewinnen mit
PaXsolarWhite





Ergänzen Sie mit:

PaXsecura Einbruchschutz



Professioneller Einbruchschutz in Fenstern ist heute keine Kostenfrage mehr. Darauf vollständig zu verzichten, kann in manchen Regionen sogar als fahrlässig gelten. Mit PaXsecura bieten wir Ihnen dazu fein abgestufte Lösungen von der professionellen Verriegelung PaXsecura 050 bis zur geprüften und zertifizierten Widerstandsklasse RC3 (lt. DIN EN 1627).

PaXsecura 050 – das entspricht dem Verriegelungssystem aus dem RC2-geprüften und zertifizierten PaXsecura 200 Fenster. Dazu können Sie beim PaX-Wohlfühlfenster eine 6 mm starke Verbundsicherheitsverglasung auf der Raumseite wählen, die im Vergleich zur normalen Verglasung einen erhöhten Schutz gegen das einfache Zerschlagen der Scheibe bietet.



Gesicherte Verriegelung mit PaXsecura 050 ab 22,- Euro Aufpreis pro Flügel**



PaX-Kunststoff-Fenster sind bereits im Profilsystem für den Einbruchschutz bis Widerstandsklasse RC3 optimiert (hier PaXabsolut83 mit PaXsecura 200/300)



Der Griff mit Druckknopf erschwert das einfache Aufschieben der Verriegelung



Holz- und Holz-Aluminium-Fenster von PaX mit 4 mm Falzlufft, eingelassenen Schließteilen und der PaXsecura Einbruchhemmung bis zur Widerstandsklasse RC3, erschweren das Aufhebeln



Einsatzgehärtete PaXsecura Pilzkopfbolzen in Verbindung mit PaXsecura-Sicherheitsschließteilen verriegeln den Flügel zuverlässig im Blendrahmen

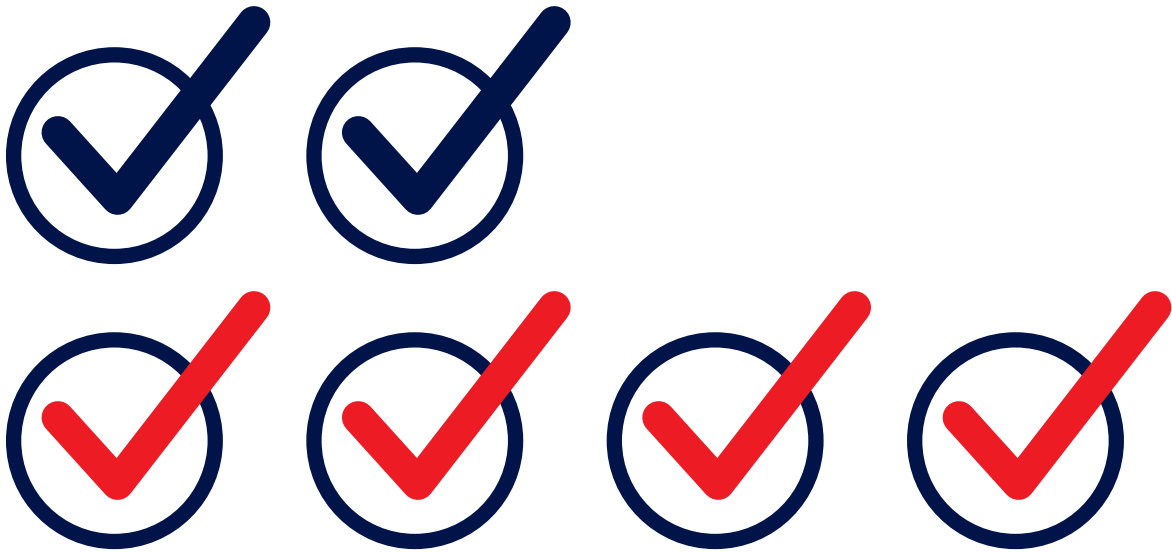

Gestalten Sie:

PaX-Farben und -Lasuren



Bereits mit unseren Top-Aluminiumfarben, Standard-Holzfarben und Standard-Holzlasuren haben Sie die Möglichkeit, Ihre neuen Fenster ohne Aufpreis farblich individuell zu gestalten und aufzuwerten.

Bei Holzfenstern bieten wir Ihnen auf Wunsch 10 Jahre Garantie auf die Oberfläche***

Bei Kunststoff-Aluminium- und Holz-Aluminium-Fenstern erhalten Sie in den sieben Standardfarben die Ausführung in hochwetterfest ohne Aufpreis.

Durch die hochwetterfeste Pulverlackierung der Aluminiumschalen bleibt die Farbkraft – trotz UV-Strahlung der Sonne – länger erhalten. Diese Farben sind außerdem für Zusatzausstattungen wie Rollläden, Raffstoren und Insektenschutz schnell verfügbar.

PaXcolordur Top-Aluminiumfarben in matt, glatt, hochwetterfest ohne Aufpreis



Fenstergrau RAL 7040



Anthrazitgrau RAL 7016



Kobaltblau RAL 5013



Lehm Braun RAL 8003



Schokoladenbraun RAL 8017



Purpurrot RAL 3004



Moosgrün RAL 6005



Verkehrsweiß RAL 9016 | nicht hochwetterfest

Hochtransparente Innenlasuren für Holz-Aluminium-Fenster ohne Aufpreis

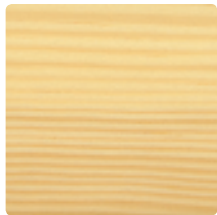

Kiefer |
Lasur Natur | 801



Kiefer |
Lasur Kalkweiß | 830



Kiefer |
Lasur Elfenbein | 831

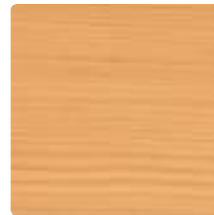

Kiefer |
Lasur Buche | 832

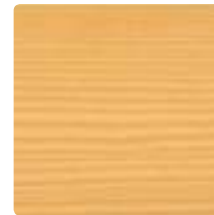

Kiefer |
Lasur Erle | 833



Kiefer |
Lasur Bernstein | 834

Standard-Holz-Lasuren ohne Aufpreis

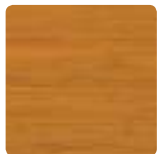

Eucalyp. globulus
Kiefer 323



Eucalyp. globulus
Mahagoni 627

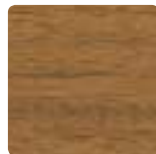

Eucalyp. globulus
Afzelia 612



Eucalyp. globulus
Douglasie 324

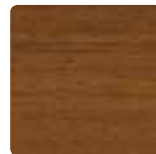

Eucalyp. globulus
Afrormosia 625

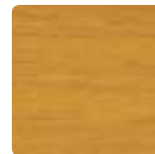

Eucalyp. globulus
Tanne 710



Eucalyp. globulus
Nussbaum 628



Eucalyp. globulus
Esche 711

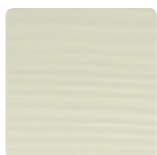

Kiefer | Perlweiß
RAL 1013

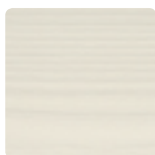

Kiefer | Creme-
weiß RAL 9001



Kiefer | Steingrau
RAL 7030



Kiefer | Fernblau
RAL 5023



Kiefer | Rotbraun
RAL 8012



Kiefer | Rubinrot
RAL 3003



Kiefer | Reseda-
grün RAL 6011



Kiefer | Tannen-
grün RAL 6009

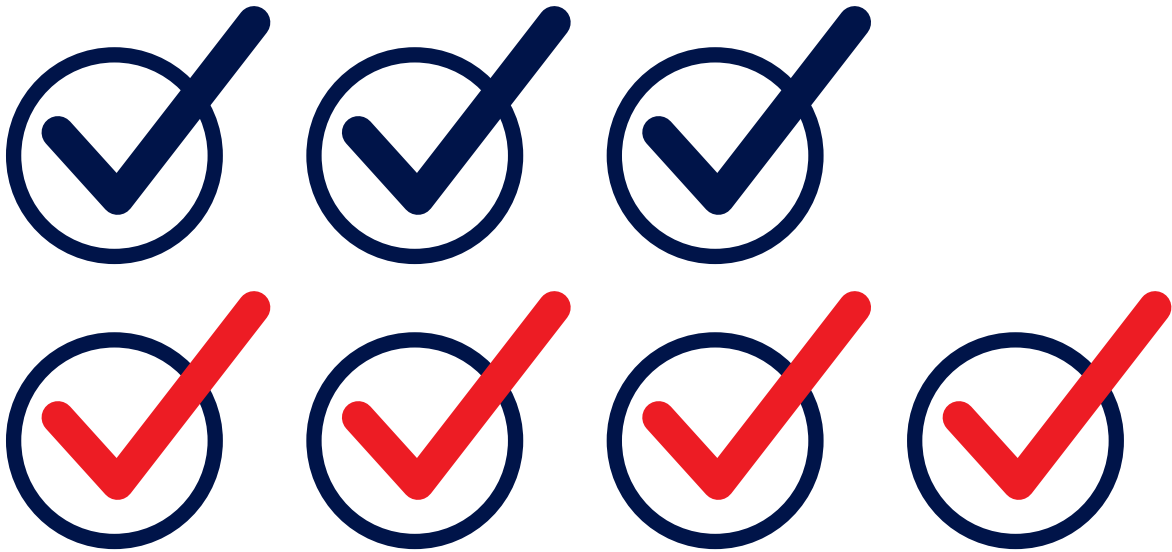

Ergänzen Sie durch:

Sicht- und Sonnenschutz

Im Neubau sind Rollläden, Raffstoren oder Textilscreens der Standard, in der Sanierung sind sie die sinnvolle Ergänzung. Erst der äußere Sicht- und Sonnenschutz macht Ihre neuen Fenster zu einem kompletten Schutzsystem. Darauf kommt es an:

Tipp 1 | Wärmeschutz

Rüsten Sie vorhandene Rollläden und Rolllädenkästen um oder tauschen Sie diese Bauteile mit dem Fenster aus, um Kältebrücken restlos zu beseitigen und optimalen Wärmeschutz sicherzustellen.

Tipp 2 | Einbruchschutz

Selbst wenn Sie noch keine Rollläden haben, ist die Nachrüstung mit Vorbau- oder Aufsatzrollläden möglich, insbesondere, wenn sowieso die Fassade saniert wird. Wählen Sie bei Bedarf die einbruchhemmende Ausführung.

Tipp 3 | Schallschutz

Schalldämmende Rolllädenkästen und Rollläden geben Ihnen zusätzlich Ruhe, wann immer sie wollen.



Moderner Sicht- und Sonnenschutz – die perfekte Ergänzung für Ihre neuen Fenster.



Der klassische Raffstore macht den Sicht- und Sonnenschutz zum Designelement am Haus



Textilscreens sind die moderne Alternative zu Rollläden oder Raffstoren



Die neue ROMA CDL Comfort-Design-Lamelle schließt den Raffstore nahezu vollständig blick- und lichtdicht ab



Vorbau-Rollläden lassen sich fast immer einsetzen. Auch wenn bisher keine Rollläden vorhanden waren

... oder verwenden Sie alternativ:

PaXsolarWhite Energie + Licht



PaXsolarWhite Plus erreicht sogar einen U_g -Wert von $0,5 \text{ W}/(\text{m}^2\text{K})$.

Wenn Sie maximalen solaren Energiegewinn und optimalen Wärmeschutz mit mehr Tageslicht verbinden wollen, dann wählen Sie die innovative PaXsolarWhite-Verglasung. Dabei hat PaX drei Eigenschaften optimiert:

1. Der Lichttransmissionsgrad (T_L) benennt den Anteil des sichtbaren Lichts, der durch das Fenster dringt. Je höher der Lichteinfall, umso mehr Tageslicht gelangt in den Raum.
2. Der Energiedurchlassgrad für das Glas (g -Wert) besagt, wie viel Sonnenenergie als zusätzliche Wärmequelle genutzt werden kann. Ein hoher g -Wert kann dazu beitragen, die Heizkosten zu senken.
3. Der Wärmedurchgangskoeffizient (U_g -Wert) gibt den Verlust der Energie pro Quadratmeter Glasfläche an. Je niedriger der U_g -Wert, desto weniger Energie geht verloren.

Die PaXsolarWhite-Verglasung ist nicht kombinierbar mit der Aktionsverglasung dieser Broschüre.



PaX solarWhite

Ab 0,- Euro Aufpreis
für PaXsolarWhite mit
 $U_g = 0,6 \text{ W}/(\text{m}^2\text{K})^{**}$



Bild links:

- A** **Lichtdurchlässigkeit:**
PaXsolarWhite: T_L -Wert = 75 %
- B** **Solare Energiegewinne:**
PaXsolarWhite: g-Wert = 60%
- C** **Wärmedurchgangskoeffizient für das Glas:**
PaXsolarWhite: U_g -Wert = $0,6 \text{ W}/(\text{m}^2\text{K})$
PaXsolarWhite Plus U_g -Wert = $0,5 \text{ W}/(\text{m}^2\text{K})$

PaXsolarWhite lässt das sichtbare Lichtspektrum wesentlich gleichmäßiger in Ihren Wohnraum einfallen als herkömmliche Fenster mit Dreifach-Wärmeschutzverglasungen. Dadurch werden Farbverzerrungen reduziert – das Licht wirkt heller und klarer.

PaX-Fenstersystem	Material	Aktionsverglasung	Alternative: PaXSolarWhite	
		U _w -Wert Aktionsglas mit U _g = 0,6 W/(m ² K) oder U _g = 0,7 W/(m ² K) je nach Profilsystem	U _w -Wert PaXSolarWhite mit U _g = 0,6 W/(m ² K)	U _w -Wert PaXSolarWhite Plus mit U _g = 0,5 W/(m ² K)
PaXabsolut74	Kunststoff	U _w = 0,86 W/(m ² K)	U _w = 0,86 W/(m ² K)	U _w = 0,79 W/(m ² K)
PaXabsolut83	Kunststoff	U _w = 0,81 W/(m ² K)	U _w = 0,81 W/(m ² K)	U _w = 0,74 W/(m ² K)
PaXabsolut Alublend	Kunststoff/Alu	U _w = 0,86 W/(m ² K)	U _w = 0,86 W/(m ² K)	U _w = 0,79 W/(m ² K)
PaXabsolut83 Alublend	Kunststoff/Alu	U _w = 0,81 W/(m ² K)	U _w = 0,81 W/(m ² K)	U _w = 0,74 W/(m ² K)
PaXpremium78	Nadelholz	U _w = 0,89 W/(m ² K)	U _w = 0,89 W/(m ² K)	U _w = 0,82 W/(m ² K)
PaXpremium78	Hartholz	U _w = 0,99 W/(m ² K)	U _w = 0,99 W/(m ² K)	U _w = 0,92 W/(m ² K)
PaXpremium92	Fichte	U _w = 0,78 W/(m ² K)	U _w = 0,78 W/(m ² K)	U _w = 0,71 W/(m ² K)
PaXcontro78	Nadelholz	U _w = 0,89 W/(m ² K)	U _w = 0,88 W/(m ² K)	U _w = 0,81 W/(m ² K)
PaXcontro78	Hartholz	U _w = 0,97 W/(m ² K)	U _w = 0,97 W/(m ² K)	U _w = 0,90 W/(m ² K)
PaXcontro92	Fichte	U _w = 0,78 W/(m ² K)	U _w = 0,78 W/(m ² K)	U _w = 0,71 W/(m ² K)
PaXoptima78	Nadelholz/Alu	U _w = 0,99 W/(m ² K)	U _w = 0,91 W/(m ² K)	U _w = 0,85 W/(m ² K)
PaXoptima78	Hartholz/Alu	U _w = 1,06 W/(m ² K)	U _w = 1,0 W/(m ² K)	U _w = 0,93 W/(m ² K)
PaXoptima92	Fichte	U _w = 0,84 W/(m ² K)	U _w = 0,84 W/(m ² K)	U _w = 0,76 W/(m ² K)
PaXretro78	Nadelholz	U _w = 0,85 W/(m ² K)	U _w = 0,85 W/(m ² K)	U _w = 0,78 W/(m ² K)
PaXretro78	Hartholz	U _w = 0,93 W/(m ² K)	U _w = 0,93 W/(m ² K)	U _w = 0,85 W/(m ² K)

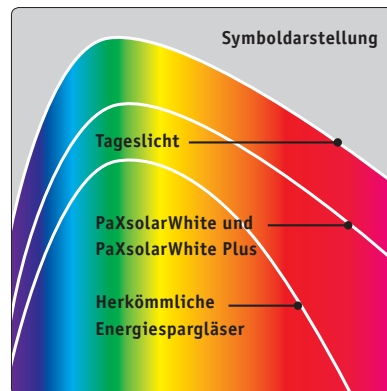
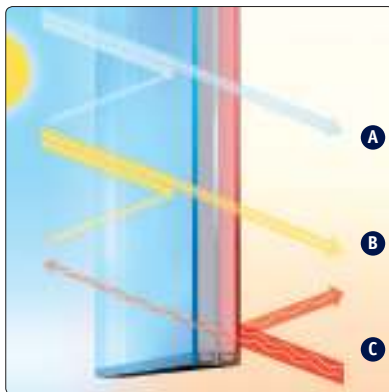
...bei allen Materialien

Die große Auswahl bei Material, Bauform und Oberflächendesign gibt Ihnen die Möglichkeit, Ihr Haus durch Ihre Fenster individuell zu gestalten.

Sie erhalten Ihr PaX-Fenster in vielen Design- und Profilvarianten wie flächenbündig, halbflächenversetzt oder flächenversetzt. Wählen Sie bei Holzfenstern Ihre Holzart und Ihre Lieblingslasur aus. Oder entscheiden Sie sich für einen deckenden Farbton. Unsere Auswahl ist bei allen Materialien riesig. Sie werden mit Sicherheit die Farbe Ihrer Wahl finden.

Intelligent kombinieren

Zusätzlich ist auch eine Kombination von Holz-Aluminium- mit Kunststoff-Aluminium-Fenstern möglich. In manchen Räumen möchten Sie innen vielleicht lieber ein Holzfenster – in anderen ist möglicherweise Kunststoff Ihre erste Wahl. Kein Problem: Von außen bieten die Fenster immer ein einheitliches Bild.

Die U-Werte gelten nur für die Standardprofilkombination, bezogen auf das Prüfstermaß 1230 mm x 1480 mm nach DIN EN ISO 10077-01: 2010-05. Wärmetechnisches Verhalten von Fenstern, Türen und Abschlüssen – Berechnung des Wärmedurchgangskoeffizienten.

Übersicht PaX-Fenstersysteme

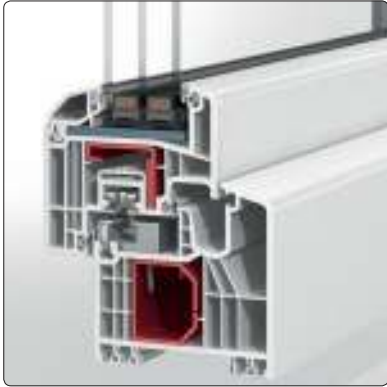

PaXabsolut83 flächenversetzt,
auch in 74 Millimeter Bautiefe erhältlich



PaXabsolut83 halbflächenversetzt,
auch in 74 Millimeter Bautiefe erhältlich

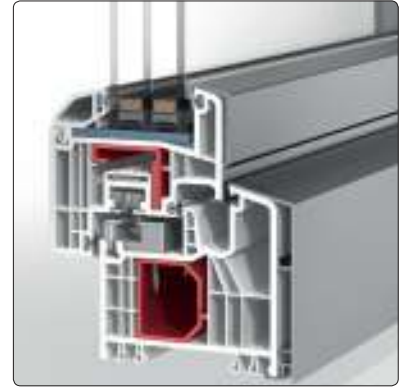

PaXabsolut83 Alublend flächenversetzt,
auch in 74 Millimeter Bautiefe erhältlich

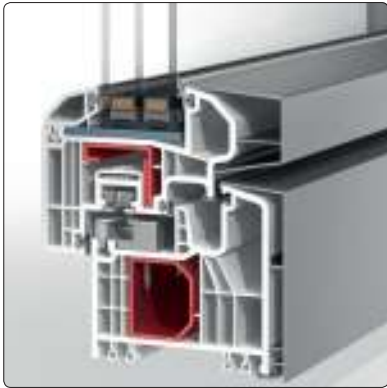

PaXabsolut83 Alublend flächenbündig,
auch in 74 Millimeter Bautiefe erhältlich



PaXoptima92 flächenversetzt,
auch in 78 Millimeter Bautiefe erhältlich



PaXoptima92 flächenbündig,
auch in 78 Millimeter Bautiefe erhältlich



PaXpremium92,
auch in 78 Millimeter Bautiefe erhältlich



PaXcontur92,
auch in 78 Millimeter Bautiefe erhältlich



PaXretro78

PaX baut hochwertige Fenster und Haustüren aus Holz, Kunststoff, Aluminium und den modernen Materialkombinationen Kunststoff- und Holz-Aluminium. Wir fertigen stilgerecht auf Maß, sowohl für anspruchsvolle Neubauten und Sanierungen als auch originalgetreu und denkmalgerecht für erhaltenswerte historische Gebäude. **Bei PaX bestimmen Ihre Wünsche das Design, die Energieeffizienz, die Einbruchsicherheit und die Ausstattung mit besonderen Komfortfunktionen.** Es ist unser Anspruch, für Sie immer die schönste und beste Lösung zu finden. Dabei stützen wir uns auf ein bundesweites Netz von geschulten Experten, die sich darauf verstehen, Sie zu beraten und Ihre neuen Fenster und Haustüren fachgerecht zu montieren.

Unverbindliche Preisempfehlung inkl. Mehrwertsteuer für teilnehmende Händler.** Die Aktion gilt nur in Verbindung mit rechteckigen PaX-Fenstern der Serien PaXabsolut, PaXabsolut Alublend, PaXpremium, PaXcontur, PaXretro und PaXoptima ab 74mm Bautiefe, soweit technisch möglich. Aufpreise für die Aktionsverglasung gelten im Vergleich zur Standard-3-fach-Verglasung mit $U_g=0,7 \text{ W}/(\text{m}^2\text{K})$. Je nach Bautiefe kann die 3-fach-Verglasung selbst einen Aufpreis auslösen. Sicherheitsverglasungen sind nicht Bestandteil dieser Aktion. Die Aktion ist gültig vom 01.02. bis 30.06.2018. *unverbindliche Preisempfehlung bei teilnehmenden Händlern. ***gemäß Remmers Garantiebedingungen, Details siehe www.pax.de/10-jahre-garantie**

Sämtliche in dieser Broschüre gezeigten technischen Funktionen, Bauformen und Fensterkonfigurationen sind mögliche Ausstattungsbeispiele. Jedes PaX-Fenster wird nach Ihren persönlichen Wünschen und Vorgaben individuell kalkuliert, ausgestattet und gebaut. Maßgebend für den Fensterpreis und die Montagekosten ist ausschließlich das Angebot Ihres PaX-Fachhändlers. Alle in dieser Broschüre dargestellten Ausstattungen sind nur in Verbindung mit einem passenden PaX-Fenster lieferbar. Technische Änderungen behalten wir uns ohne Vorankündigung vor. Farbabweichungen zwischen Darstellungen im Prospekt und den Originalprodukten sind aus drucktechnischen Gründen möglich. Lassen Sie sich die Original-Farbmuster bei Ihrem PaX-Fachhändler vorlegen. Bitte beachten Sie, dass alle Bilder, Texte und Veröffentlichungen urheberrechtlich geschützt sind. Die Vervielfältigung, Reproduktion oder Wiedergabe und Verbreitung von Inhalten bedürfen der schriftlichen Genehmigung der PaX AG und der jeweiligen Rechteinhaber.

Bildnachweis: David De Lossy/Thinkstock, Titel u. S. 6 | syaber/Thinkstock, BIG_TAU/Thinkstock, Titel u. S. 4 | janvier/fotolia, Titel u. S. 8 | AlinaMD/Thinkstock, Titel u. S. 10 | Daly and Newton/Getty Images, S. 2, 13 u. 15 | YuriyS/Thinkstock, S. 2 u. 13 | Daxiao Productions/shutterstock, S. 3 | Derek Northrop/Getty Images, S. 5 | Westend61/Getty Images, S. 7 | David Oxberry/Thinkstock, S. 9 | BBB3/fotolia, DeluXe-PiX/iStock, S. 11 | ©iStock.com/sculpius, S. 14 | Albert Holzmüller, Fotografie Joachim Hirschfeld, S. 21

PaX AG | Neuweg 7 | 55218 Ingelheim | Postfach 1433 | 55207 Ingelheim | Tel. 06132/791110 | info@pax.de | www.pax.de

PaX
FENSTER UND TÜREN